

ペーパークラフト

## 艦作埼灯台 Henasi-saki S, 1/100

青森県西津軽郡深浦町（艦作埼）

灯台の大きさ

高さ：建物 23.72m 光り 水面から 68.01m  
 灯塔の太さ：円筒形 5.0m  
 光りのとどく距離：白光 73万カンデラ  
 21.5海里（約40km）L U-M型灯器  
 光りかた：10秒間に1回白く光る  
 設置年月：昭和16年 9月15日

折り曲げ方

接着剤がかわくまで糸を巻き付ける

ようじを一本準備してね！

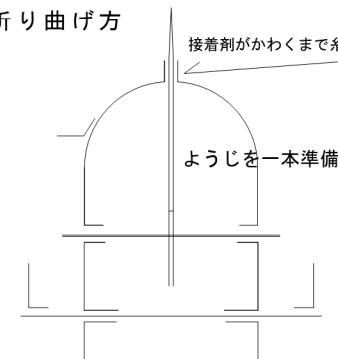
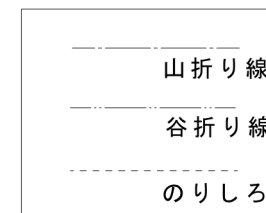

灯塔

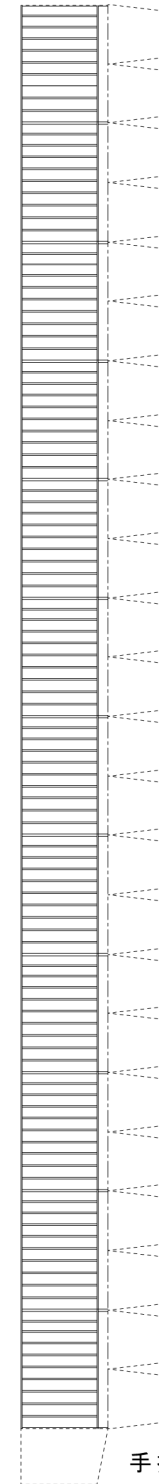
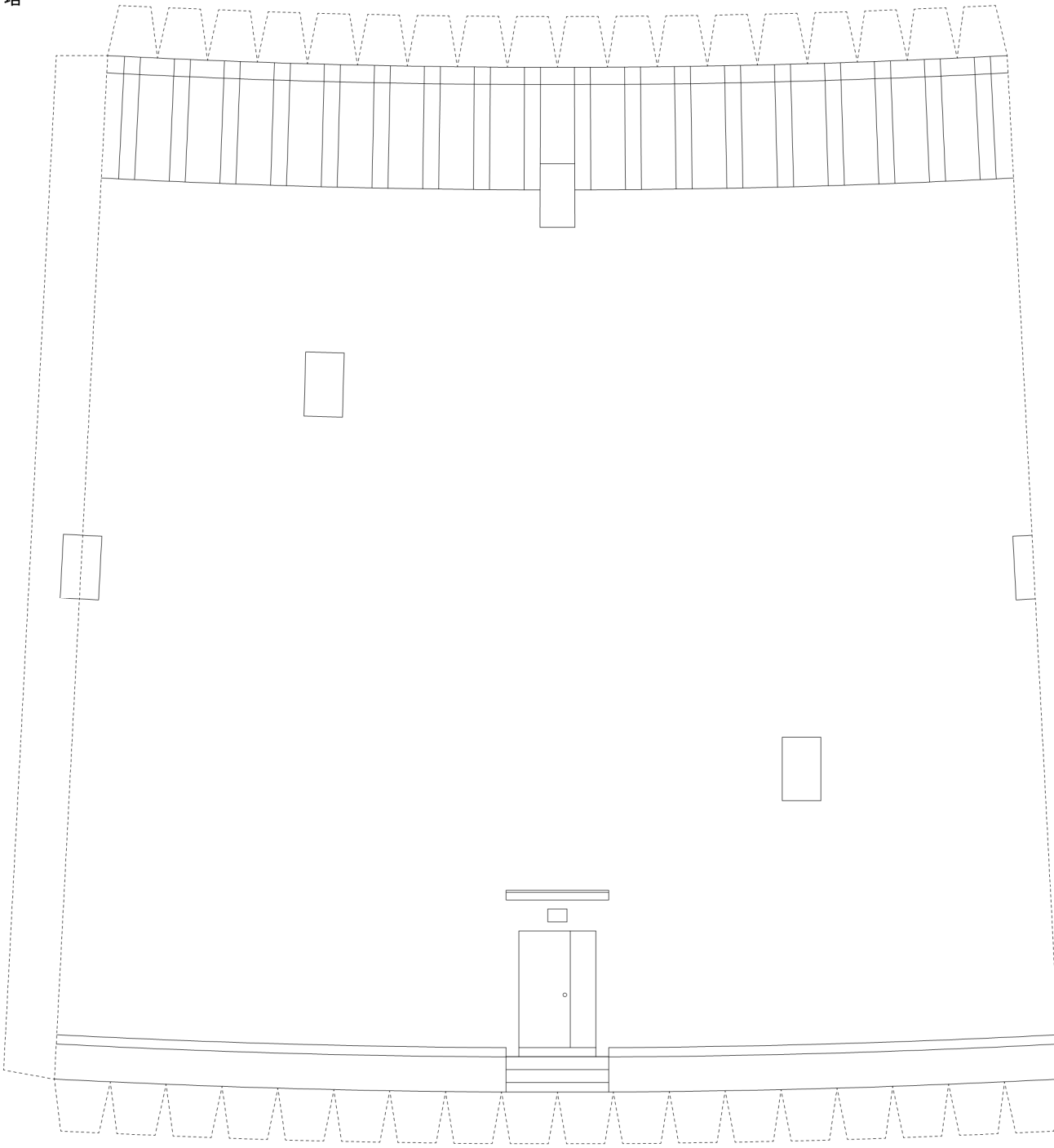

灯塔下部飾り

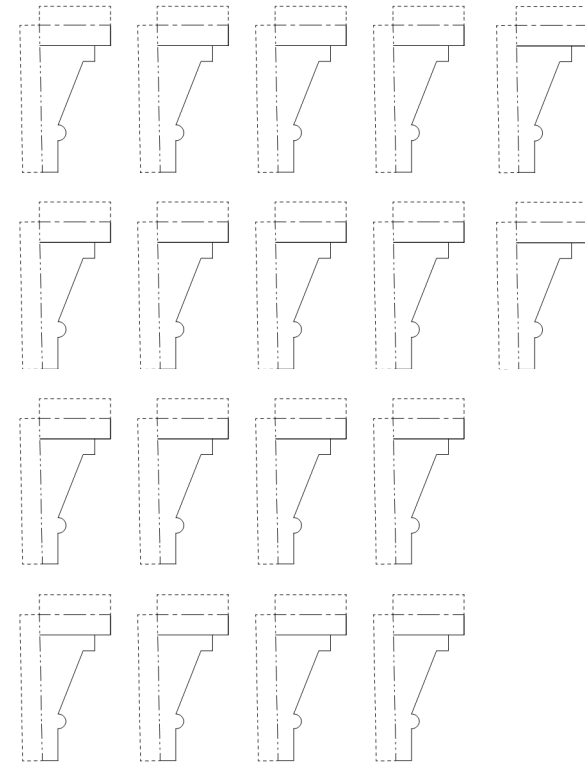

踊り場

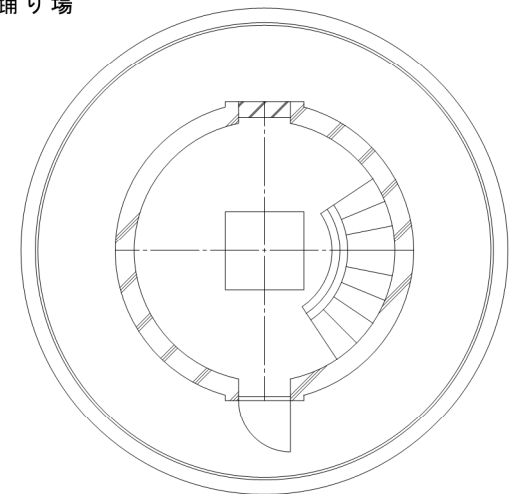

手摺

組立て方

1. 折り線部は前もってしごいておく
2. 切り取り後各パーツの形を整える(丸みを付ける)
3. 筒状の部品は組み立て前に筒状に張付ける
4. 灯ろうを組立て地覆に張付けるーパーツ 1
5. 灯塔を組み立て台紙に張付ける
6. 灯塔上部に踊り場を取り付ける
7. 付属舎壁を組み立て台紙に張付ける
8. 屋根を張付ける
9. 踊り場上に胴壁およびパーツ 1 を張付ける
10. 完成

灯ろう

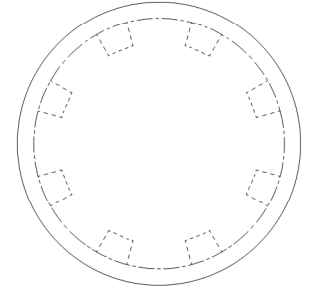
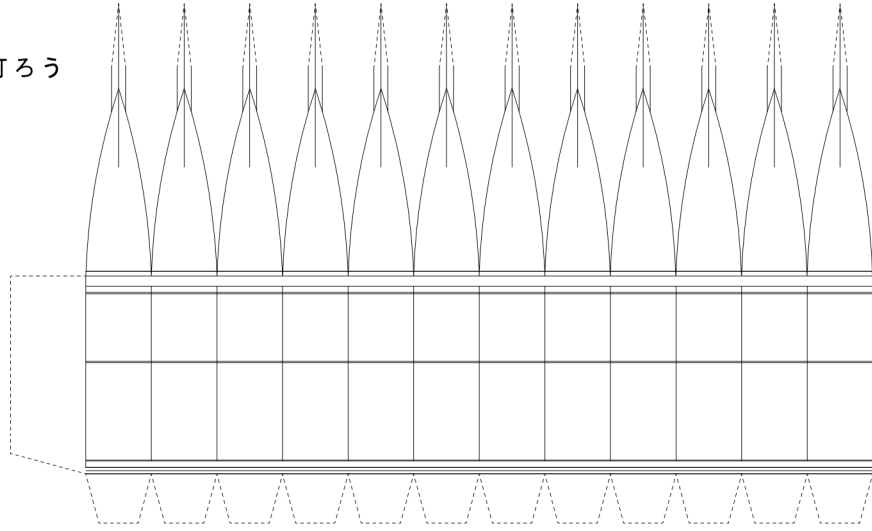

灯ろう上部ひさし

付属舎屋根

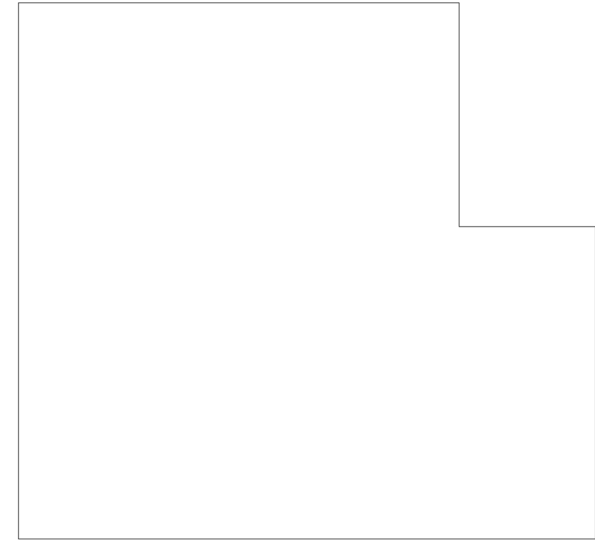

胴壁

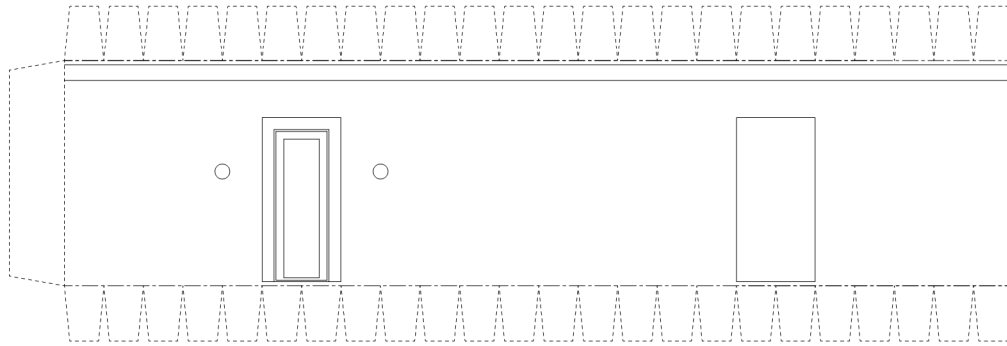

付属舎壁

地覆

